

N° 4

EXTRAIT DES CATALOGUES N°S 11 et 12

1^{er} Octobre 1921



Manufacture Générale d'Appareils Électriques



□ □ SONNERIES -- TÉLÉPHONES □ □
□ □ □ CUIVRERIE -- MARBRERIE □ □ □
LUMIÈRE -- APPAREILLAGE ÉLECTRIQUE



Philippe MIRANDA®

V^{ve} CHARRON, BELLANGER & DUCHAMP

Constructeurs-Électriciens

BREVETÉS S. G. D. G.

142, Rue Saint-Maur, 142 -:- PARIS (XI^e)

MARQUE DE FABRIQUE

Adresse Télégraphique :
CHARBELANGE-PARIS

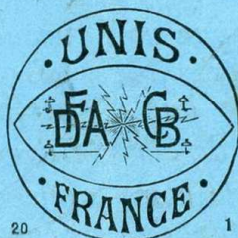

Téléphone :
ROQUETTE 35-95

EXPOSITION DE STRASBOURG 1919
MÉDAILLE D'OR



Téléphones "LE PARISIEN" (Déposé)

Philippe MIRANDA®

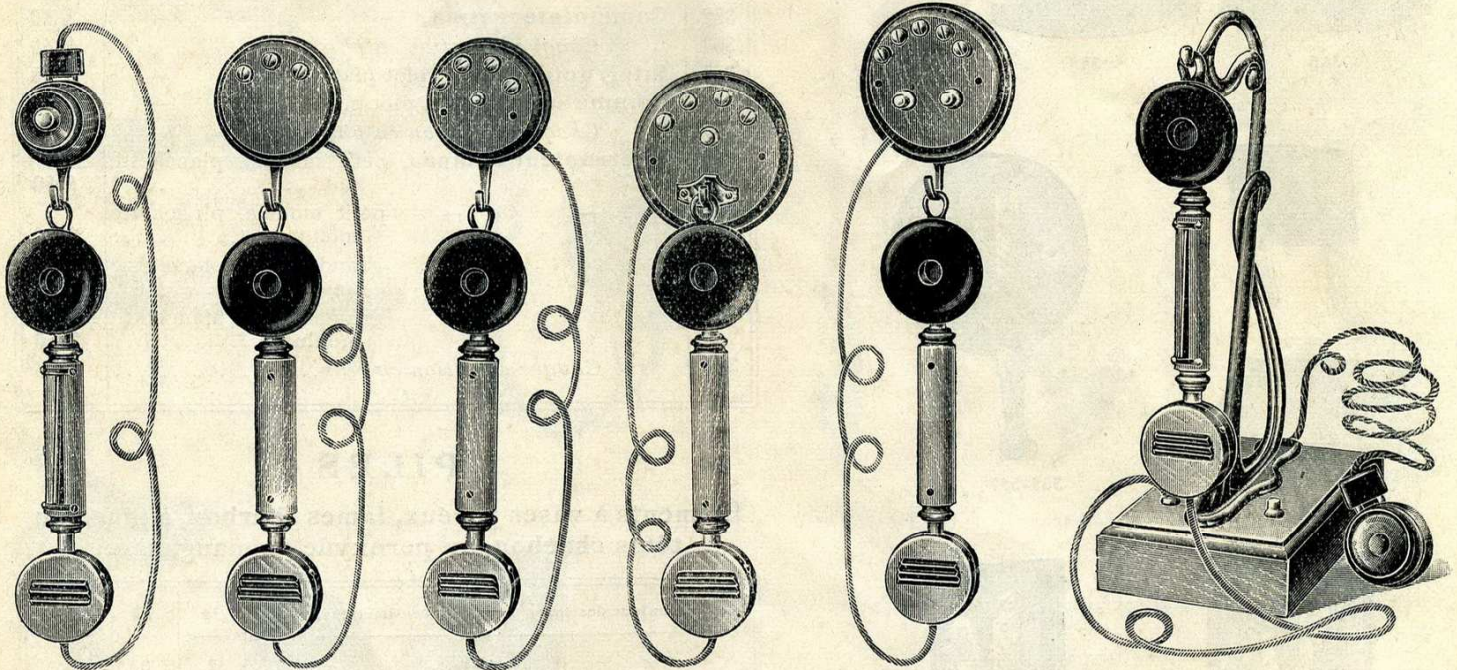

530 A

530 B

532 D

535

539 G

537

N ^{os}	DÉSIGNATION	PRIX
530 A-B	Téléphones "Le Parisien", appel d'un seul côté (pour marcher sur service de sonnerie), <i>schéma n° 1, page 32. La paire.</i>	65.70
530 A-D	Téléphones "Le Parisien", appels des 2 côtés (Pose à 3 fils avec une batterie), <i>schéma n° 3, p. 32. La paire.</i>	73 "
535	Téléphone "Le Parisien", avec rosace à 4 bornes, à crochet commutateur..... <i>La pièce.</i>	51.50
537	Téléphone "Le Parisien", mobile, monté sur console cuivre nickelé avec fil souple et rosace, fiche prise de courant..... <i>La pièce.</i> (Marchant avec les postes 530-B et 532-D.)	77 "
539 G	Téléphone "Le Parisien", mural formant poste central, à boutons d'appels permettant d'appeler et d'être appelé par d'autres postes n° 530 A à 2 directions..... <i>La pièce.</i> Par appel supplémentaire...	47.50 6.80
537 G	Le même, mobile, avec fil souple et planchette de raccord.	
Appels		
	2 3 4 5 6	
	Prix. 90 » 107 » 115.70 128.60 138.60	
	<i>La pièce.</i>	
	Chaque direction supplémentaire	13.60

Les Téléphones "Le Parisien" ainsi que les Téléphones "Le Soliphone" n° 2, accouplés avec nos combinateurs et nos commutateurs, permettent toutes sortes d'installations, suivant leurs montages.

N ^{os}	DÉSIGNATION	PRIX
530 A	Téléphone "Le Parisien", à bouton d'appel à clavier.....	37.50
530 B	Téléphone "Le Parisien", 3 bornes sans clavier, sans touche d'appel....	35 "
532 D	Téléphone "Le Parisien", 4 bornes sans clavier, avec touche d'appel....	37.50
530 E	Téléphone "Le Parisien", 3 bornes avec clavier, sans touche d'appel.	40 "
530 F	Téléphone "Le Parisien", 3 bornes avec clavier, sans touche d'appel.	43 "
539 G	Téléphone "Le Parisien", 5 bornes sans clavier, avec 2 touches d'appel..	45.70 47.50
530 H	Téléphone "Le Parisien", à rosace n° 566, avec clavier, sans touche d'appel.....	43 "
532 I	Téléphone "Le Parisien", 4 bornes avec clavier, avec touche d'appel. (Ce poste permet l'installation à 2 fils avec 2 batteries).	42.50

Téléphones "LE SOLIPHONE" n° 2, primaires et à bobines

(pour installations privées)

Philippe MIRANDA©

COMBINA TEURS — COMMUTATEURS



541

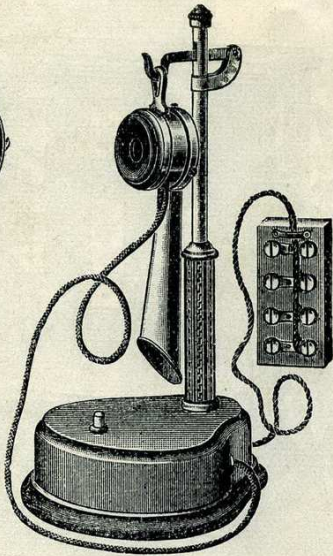

542-544 G



586 S

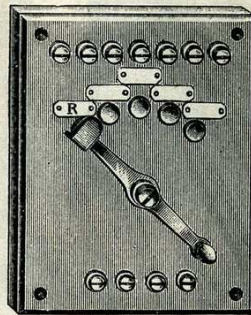

587 S bis

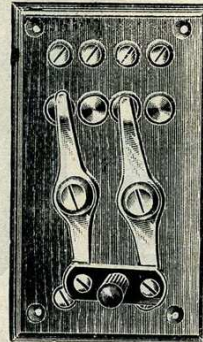

630

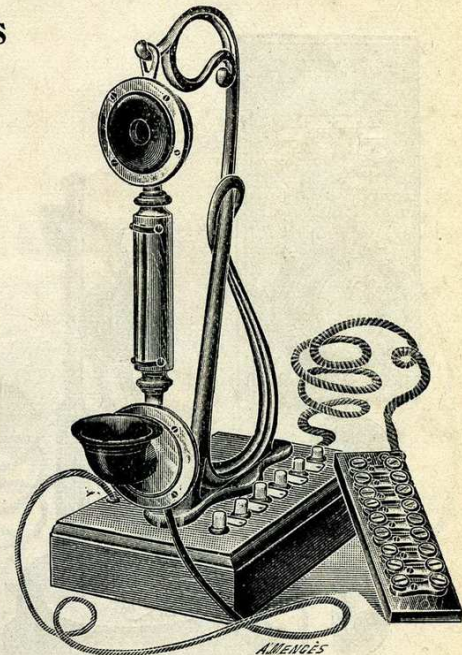

537 G

N ^{os}	DÉSIGNATION	PRIX
541	Téléphone "Le Soliphone" , mural primaire, applique ronde ivoirine, avec combiné hygiénique "Le Soliphone" n° 2 à crochet commutateur (voir schéma n°s 5 et 6, page 33). La pièce.	76.50
542	Téléphone "Le Soliphone" , mobile, colonne cuivre nickelé, à crochet commutateur, monté sur socle, ébénisterie noyer, avec combiné hygiénique "Le Soliphone" n° 2, fil souple et planchette de raccord.. La pièce.	107 »
544 G	Le même , monté avec plusieurs boutons d'appel formant poste central, permettant d'appeler et d'être appelé par d'autres postes n° 541.	
	Touches 2 3 4 5 6	
	Prix. 121.50 135.70 148.60 163 » 178.60	
	La pièce	
	Par appel supplémentaire.....	47.15
541 G	Téléphone "Le Soliphone" mural monté sur planchette, avec plusieurs boutons d'appel formant poste central permettant d'appeler et d'être appelé par d'autres postes 541. (Voir schéma n° 11, page 34).	
	Touches 2 3 4 5 6	
	Prix. 107.20 114.30 121.50 128.60 135.70	
	La pièce	
	Par appel supplémentaire.....	7.15
562	Bouton avec crochet à canons (pour poste 530 A).....	5.35
564	Poire à canons (pour poste 530 A).....	7.15
568	Fiche à broches.....	2.15
586	Combinateur , modèle S, avec fiche et trou de repos, permettant la conversation de plusieurs postes entre eux n° 532 I et tous postes primaires à crochet commutateur.	
	Directions 1-2 3 4 5 6	
	Prix. 25 » 37.50 50 » 60 » 71.50	
	La pièce	
	Par direction en plus.....	10.70

N ^{os}	DÉSIGNATION	PRIX
587	Le même , modèle S bis, à manette, à plots, dont un forme inverseur, sur planchette ébénisterie.	
	Directions 1-2 3 4 5 6	
	Prix. 24.30 30 » 35.75 40.75 46.50	
	La pièce	
	Chaque direction en plus.....	5.35
588	Combinateur , modèle T, avec fiche sans trou de repos, bouton d'appel sur le combinateur, pour installation sur tableau indicateur ordinaire, permettant l'appel réciproque, avec poste parisien n° 530 H au central et 530 F pour les autres postes.	
	Directions 1-2 3 4 5 6	
	Prix. 30 » 37.50 50 » 60 » 71.50	
	La pièce	
	Chaque direction en plus.....	10.70
589	Combinateur modèle U, pour le même service, mais avec postes à crochets commutateurs n°s 532 I-535-541-542.	
	Directions 1-2 3 4 5 6	
	Prix. 25 » 37.15 50 » 60 » 71.50	
	La pièce	
598 I	Téléphone mobile "Le Parisien" , n° 537, monté avec combinateur à fiche n° 586 S, 4 mètres fil souple et planchette de raccord.	
	Directions 1-2 3 4 5 6	
	Prix. 104 » 121.75 138 » 151.50 164 »	
	La pièce	
	Chaque direction en plus.....	14.30
630	Inverseur double manette, plots plats.	21.50
631	— à compas...	8.60



Philippe MIRANDA©

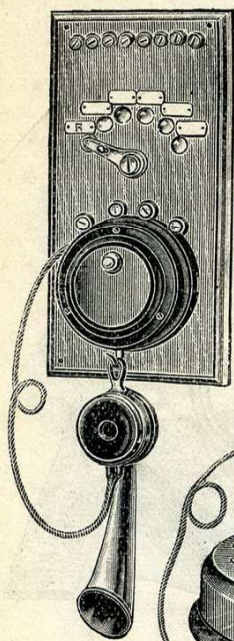

605 bis

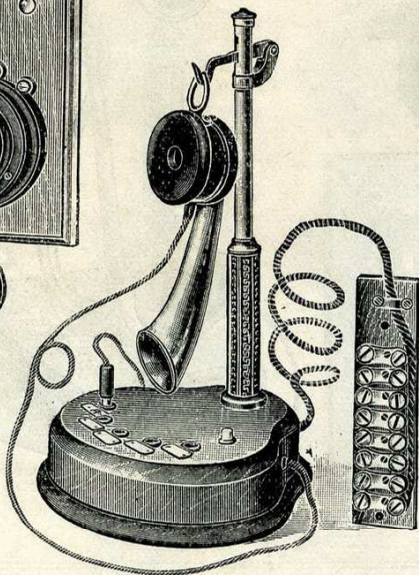

605

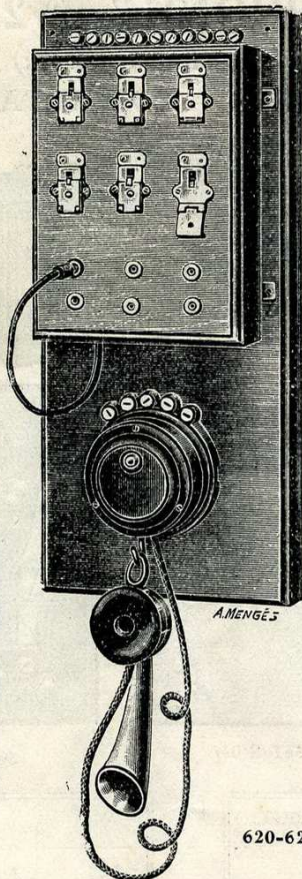

620-623

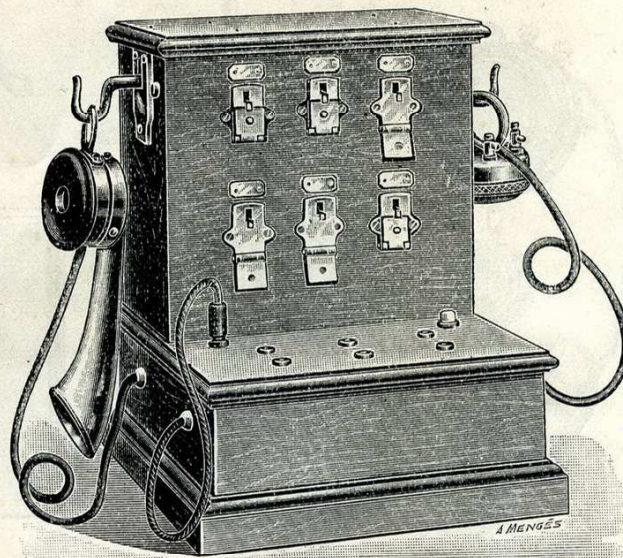

624 bis

N ^{os}	DÉSIGNATION	N ^{os}	DÉSIGNATION
605 bis	Téléphone "Le Soliphone" n° 2, n° 541, monté sur planchette, avec combinateur n° 587 bis. (Tout le bornage en haut de la planchette.) de 1-2 3 4 5 6 directions. 117.15 123 » 130 » 135.70 145.70 la pièce. Chaque direction en plus 5.35 (Voir schéma n° 50, page 35.)	608	faire converser plusieurs paires de postes en même temps, sans que la conversation des uns trouble celle des autres. (Voir schéma n° 50, page 35.) Téléphone "Le Soliphone" mural, applique ronde ivoirine, avec combiné hygiénique "Le Soliphone" n° 2, cuivre nickelé, à bobine, courant secondaire. Le poste 100 »
605	Téléphone mobile "Le Soliphone" n° 2, avec combinateur à fiche n° 586 S, fil souple et planchette de raccord. de 1-2 3 4 5 6 directions. 137 » 153 » 171.50 188.60 200 » la pièce. Chaque direction en plus 14.30 OBSERVATION. — Les combineurs n° 586 et 587 bis montés avec ces postes, permettent, avec une batterie d'appel et une pile micro par poste, de pouvoir	609	Téléphone "Le Soliphone" mobile, colonne cuivre nickelé, avec combiné hygiénique "Le Soliphone" n° 2, à bobine, courant secondaire, fil souple et planchette de raccord. Le poste 133 » NOTA. — Les postes n° 541 peuvent se monter en service omnibus, sans aucune modification, mais avec bobine de Self. (Schéma à la demande.) Bobine de Self 17.20

TABLEAUX CENTRAUX

N° 620. **Tableaux centraux muraux** pour installations privées, au simple fil, annonceurs à relais faisant fin de conversation Jacks à fiches pour postes à courant secondaire

Nombre de directions.	2	3	4	5	6	8	10	Au-dessus de 10
Prix.	103 »	133 »	164 »	190 »	223 »	293 »	357 »	en plus par n° 28.60

N° 623. Les mêmes, avec panneaux et poste 608.. — 221.50 261.50 294 » 320 » 353 » 421 » 486 » — 33 »

NOTA. — Ces tableaux se montent au double fil. — Prix à la demande.

N° 624 bis. **Tableaux centraux** pour bureau à pupitre, pour installations privées, au simple fil, annonceurs à relais faisant fin de conversation. Jack à fiche, poste combiné "Le Soliphone" n° 2 placé sur le côté, 2^e récepteur

de	2	3	4	5	6	8	10	directions.
Prix..	314 »	360 »	397 »	437 »	478 »	564 »	643 »	

sans fil souple ni planchette de raccord.

N° 622. **Cordon** à double fiche au simple fil 17.20

TÉLÉPHONES "REMISE AUTOMATIQUE A ZÉRO"

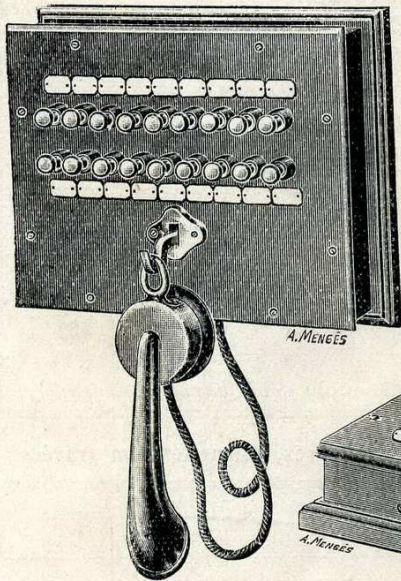

N°s 1510, 1513, 1516

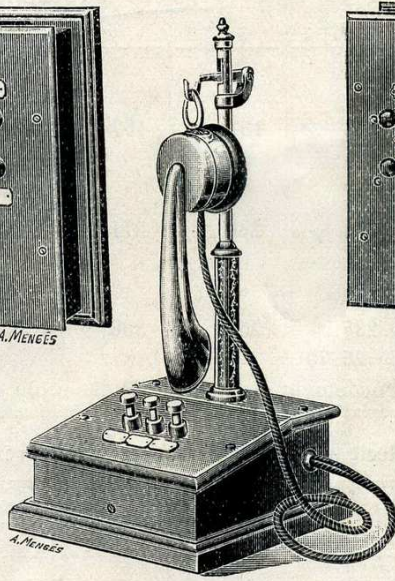

N°s 1511, 1514, 1517

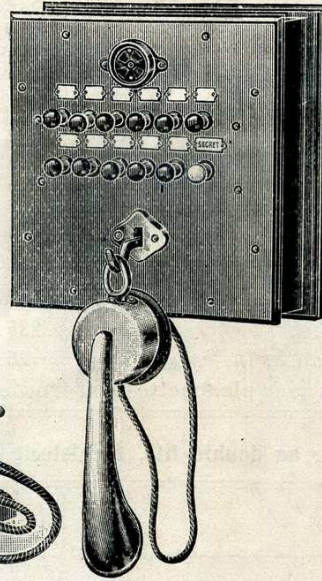

N°s 1510 bis, 1513 bis

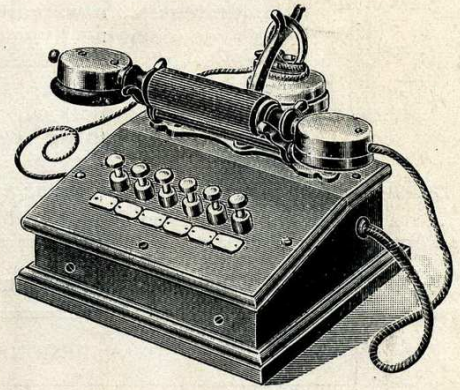

N°s 1512, 1512 a, 1515, 1515 a, 1518, 1518 a

Philippe MIRANDA®

1°. POSTES A CIRCUIT PRIMAIRE

Ebénisterie noyer verni, bornes intérieures, étiquettes non gravées

N°s	DÉSIGNATION	Directions					
		1	3	6	9	12	18
1510	Téléphone mural, sur applique rectangulaire, à crochet commutateur, avec combiné hygiénique "Le Soliphone".....	140 »	147 »	162 »	200 »	221 »	270 »
1511	Téléphone mobile, sur socle à pupitre, à crochet commutateur, colonne cuivre nickelé, avec combiné hygiénique "Le Soliphone" debout.....	196 »	216 »	262 »	324 »	350 »	393 »
1512	Téléphone mobile, sur socle à pupitre, à crochet commutateur, console cuivre nickelé, avec Combiné couché , sans 2° récepteur à anneau.....	226 »	246 »	293 »	355 »	380 »	424 »
1512 a	Le même, avec 2° récepteur à anneau..Plus-value.	25 70	» »	» »	» »	» »	» »

NOTA. — Tous nos postes mobiles sont fournis avec planchette de raccordement et 5 mètres de fil souple (Voir barème ci-dessous).

N° 1510 bis. — Les mêmes postes primaires, muraux ou mobiles, avec touche permettant d'assurer le **secret de conversation** entre deux postes, ou simultanément entre plusieurs paires de postes munis de la touche de **secret de conversation**.

Même schéma n° 52. Plus-value par poste..... 14 30

NOTA. — Pour obtenir le secret de conversation entre deux postes munis de touches de **secret de conversation**, il suffit lorsque ces deux postes sont en relation que :

- 1° Le poste appelé enclenche la touche correspondante au poste qui l'a appelé ;
- 2° Les deux postes qui parlent ensemble doivent enclencher les deux touches de secret de conversation, qui se remettent automatiquement à zéro lorsque la conversation est terminée. Le **secret de conversation** supprime une direction.

N° 1513 bis. — Tous les postes primaires et secondaires n°s 1510 à 1518 peuvent être montés avec un **Index de ligne occupée**. Mêmes schémas n°s 52-53 et 54. Plus-value par poste..... 45 70

NOTA. — Le poste qui appelle un autre poste contrôle lui-même son appel par l'apparition du voyant de son **index de ligne occupée** sur son propre poste. Lorsque le poste attaqué est déjà en conversation avec un autre poste, l'**index de ligne occupée** ne fonctionne pas et reste au noir.

BARÈME indiquant le nombre de conducteurs nécessaires pour le raccordement des postes

Nombre de directions.....	1	3	6	9	12	18
Nombre de conducteurs pour les postes à circuit primaire.....	7	9	12	15	18	24
Nombre de conducteurs pour les postes à circuit secondaire (simple fil).....	7	9	12	15	18	24
Nombre de conducteurs pour les postes à circuit secondaire (double fil).....	9	13	19	25	31	43

NOTA. — Nos postes "**REMISE AUTOMATIQUE A ZÉRO**" ne se font pas avec *ronfleur* à l'intérieur. Tous nos postes sont montés avec sonnerie indépendante.



Philippe MIRANDA®

2° POSTES A CIRCUIT SECONDAIRE (montage au simple fil), ébénisterie noyer verni, bornes intérieures, étiquettes non gravées

Nos	DÉSIGNATION	Directions					
		1	3	6	9	12	18
1513	Téléphone mural , sur applique rectangulaire, à crochet commutateur, bobine d'induction, avec combiné hygiénique " Le Soliphone ".....	148 "	157 "	167 "	210 "	230 "	279 "
1514	Téléphone mobile , sur socle à pupitre, à crochet commutateur, colonne cuivre nickelé, bobine d'induction, avec combiné hygiénique " Le Soliphone " debout.....	204 "	226 "	271 "	334 "	360 "	400 "
1515	Téléphone mobile , sur socle à pupitre, à crochet commutateur, console cuivre nickelé, bobine d'induction, avec Combiné couché , sans 2° récepteur à anneau.....	234 "	257 "	300 "	364 "	391 "	432 "
1515 a	Le même, avec 2° récepteur à anneau. <i>Plus-value</i>	25.70					

NOTA. — Tous nos postes mobiles sont fournis avec planchette de raccordement et 5 mètres de fil souple (Voir barème ci-contre).

3° POSTES A CIRCUIT SECONDAIRE (montage au double fil), ébénisterie noyer verni, bornes intérieures, étiquettes non gravées

Nos	DÉSIGNATION	Directions					
		1	3	6	9	12	18
1516	Téléphone mural , sur applique rectangulaire, à crochet commutateur, à bobine d'induction, avec combiné hygiénique " Le Soliphone ".....	177 "	193 "	222 "	296 "	339 "	444 "
1517	Téléphone mobile , sur socle à pupitre, à crochet commutateur, colonne cuivre nickelé, bobine d'induction, avec combiné hygiénique " Le Soliphone " debout.....	243 "	283 "	360 "	466 "	530 "	678 "
1518	Téléphone mobile , sur socle à pupitre, à crochet commutateur, console cuivre nickelé, bobine d'induction, avec Combiné couché , sans 2° récepteur à anneau.....	291 "	315 "	392 "	496 "	560 "	710 "
1518 a	Le même, avec 2° récepteur à anneau. <i>Plus-value</i>	25.70					

NOTA. — Tous nos postes mobiles sont fournis avec planchette de raccordement et 5 mètres de fil souple (Voir barème ci-contre).
Tous ces postes peuvent se faire à 24 directions. *Prix sur demande.*

SCHÉMA DE MONTAGE DES TÉLÉPHONES "REMISE AUTOMATIQUE A ZÉRO"



Schéma N° 52. — Installation d'un nombre quelconque de postes "REMISE AUTOMATIQUE A ZÉRO", à circuit primaire, à intercommunication permettant la conversation simultanée de plusieurs paires de postes entre eux. La conversation des uns n'est pas troublée par celle des autres.

Philippe MIRANDA©



Schéma n° 53. — Installation d'un nombre quelconque de postes "REMISE AUTOMATIQUE A ZÉRO" à circuit secondaire (montage au simple fil), à intercommunication), permettant la conversation simultanée de plusieurs paires de postes entre eux.

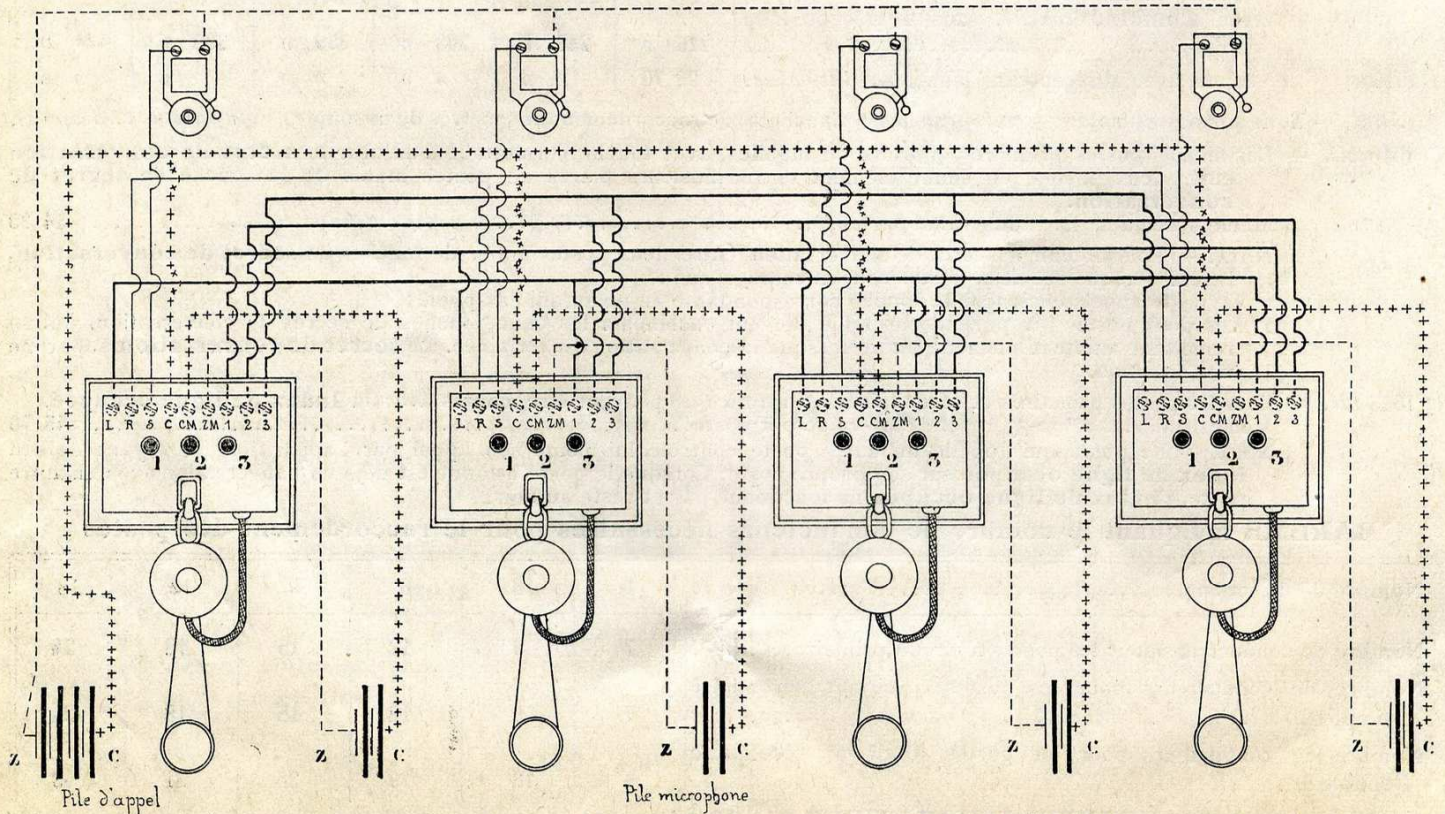

Schéma n° 54. — Installation d'un nombre quelconque de postes "REMISE AUTOMATIQUE A ZÉRO" à circuit secondaire (montage au double fil), à intercommunication), permettant la conversation simultanée de plusieurs paires de postes entre eux. La conversation des uns n'est pas troublée par celle des autres.

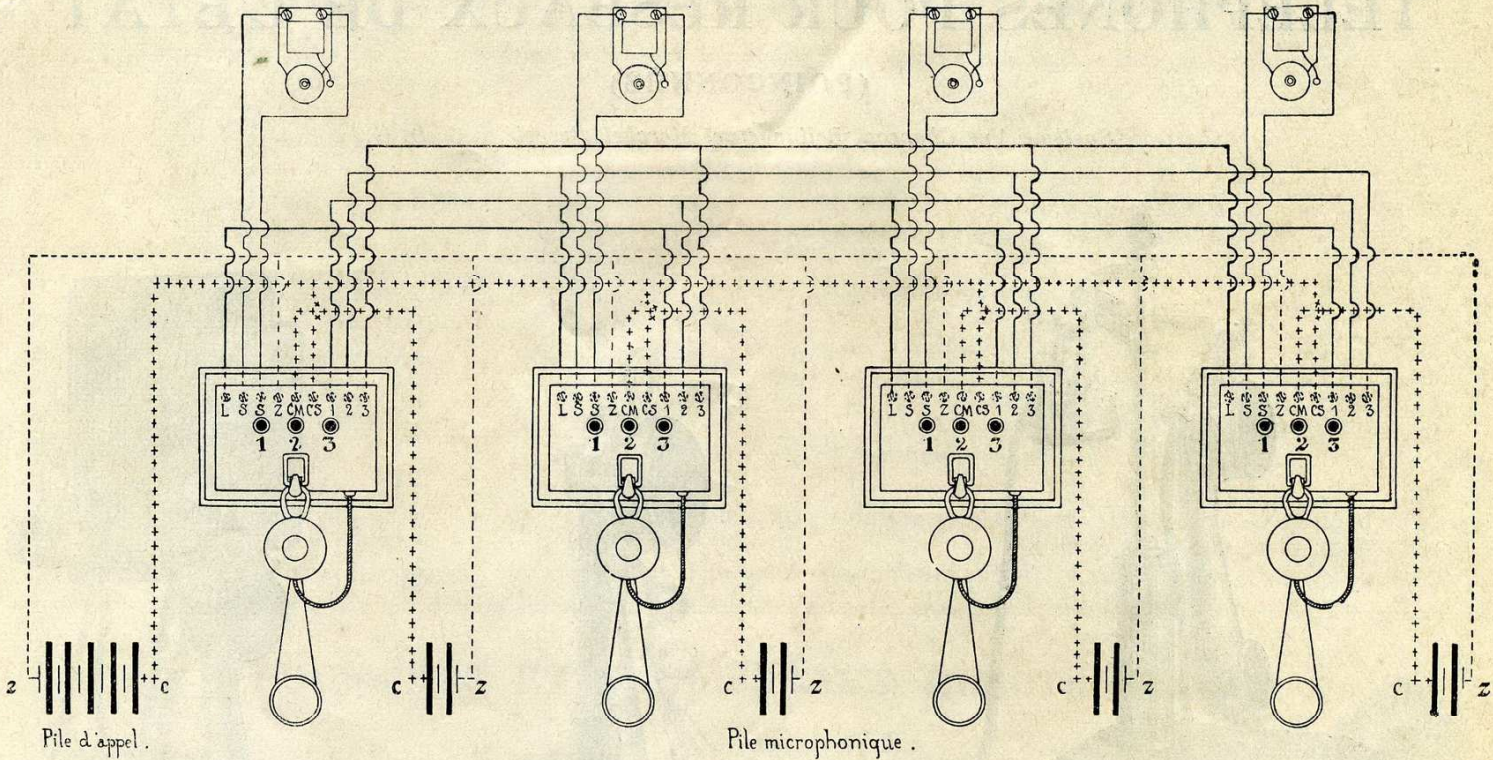

TÉLÉPHONES POUR RÉSEAUX DE L'ÉTAT

Philippe MIRANDA©

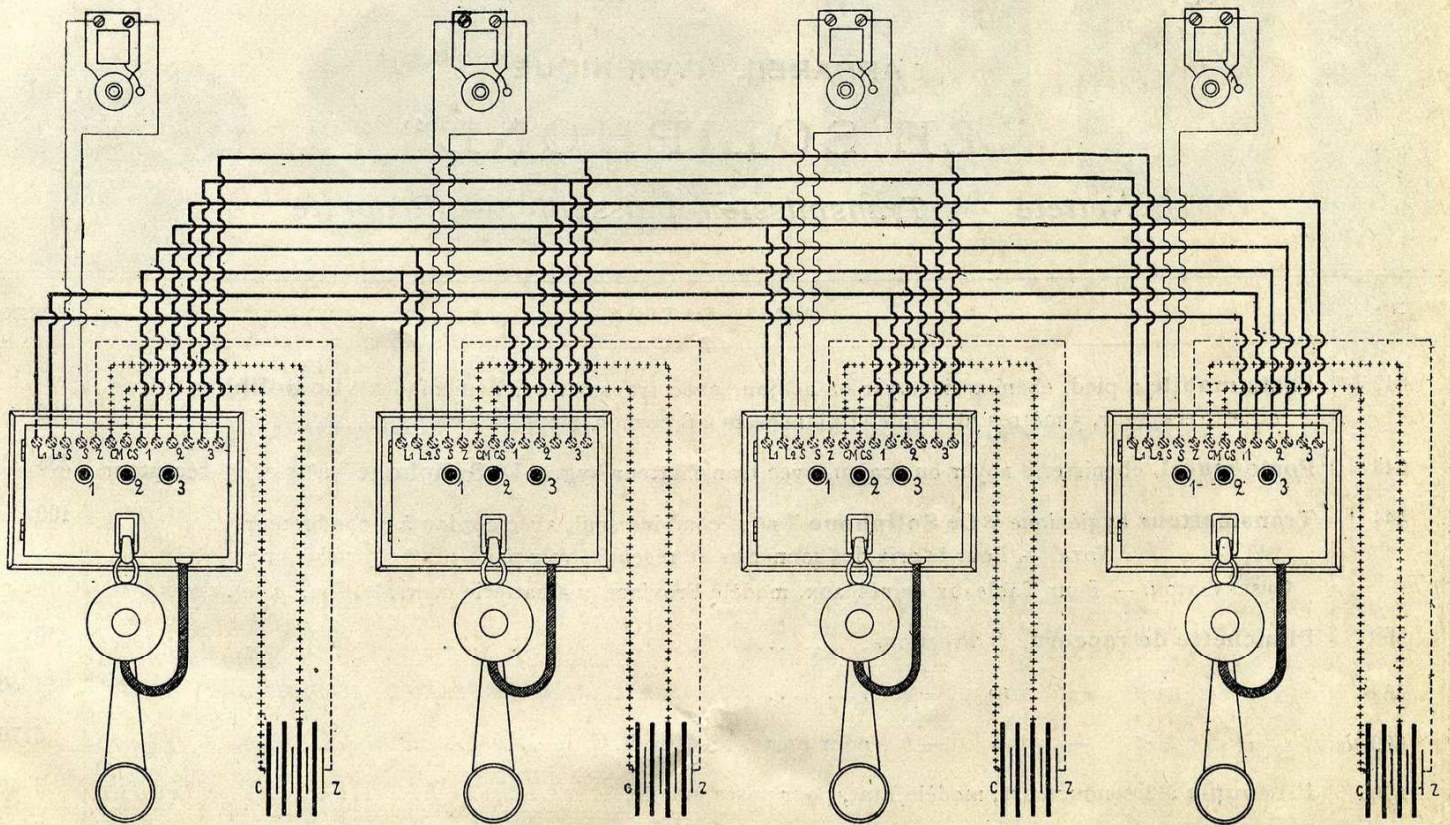
(POINÇONNÉS)

(Système Vve Charron, Bellanger et Merckel, Breveté S. G. D. G.)

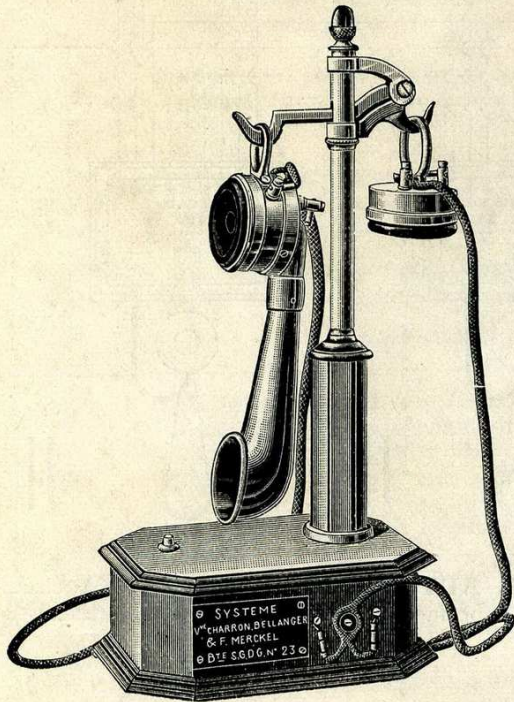

642

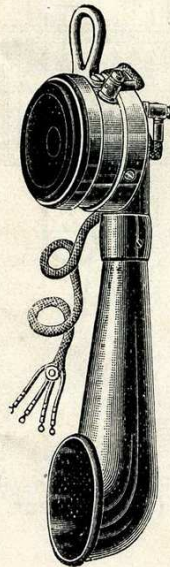

644

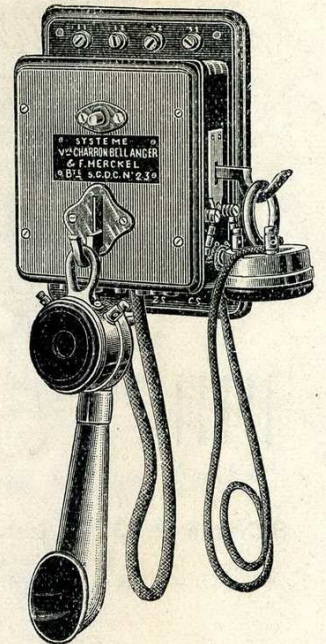

643

APPAREIL HYGIÉNIQUE

“ LE SOLIPHONE ”

Netteté ... Transmission puissante ... Propreté

Nos	DÉSIGNATION	PRIX
642	Poste mobile à pied, ébénisterie noyer ou acajou, avec transmetteur hygiénique “ Le Soliphone ” n° 1 et 2 ^{me} récepteur, 5 mètres fil souple et planchette à 8 bornes, modèle Etat.....	300 »
643	Poste mural, ébénisterie noyer ou acajou, avec transmetteur hyg. “ Le Soliphone ” n° 1 et 2 ^{me} récepteur.	235 70
644	Transmetteur hygiénique “ Le Soliphone ” n° 1, combiné seul, avec cordon à 4 conducteurs.....	100 »
<p>NOTA. — Pour le prix des sonneries de réseaux, voir page 3, nos 76, 76 bis et 77. OBSERVATION. — Pour Tableaux de réseaux, modèle Province et à batterie centrale. <i>Prix à la demande.</i></p>		
668	Planchette de raccord, 8 directions.....	La pièce. 10 »
669	— — 10 —	11.40
669 bis	— — 2 — pour postes réseaux B. C. I.....	5.70
670	Fil souple à 8 conducteurs, modèle Etat, pour poste mobile.....	Le mètre. 3.40
671	— à 8 — sous gaine soie	4.50
	Condensateur P. T. T. 2 microfarads, sur planchette	La pièce. 15.70



POSTES " LE PARISIEN "

Philippe MIRANDA®

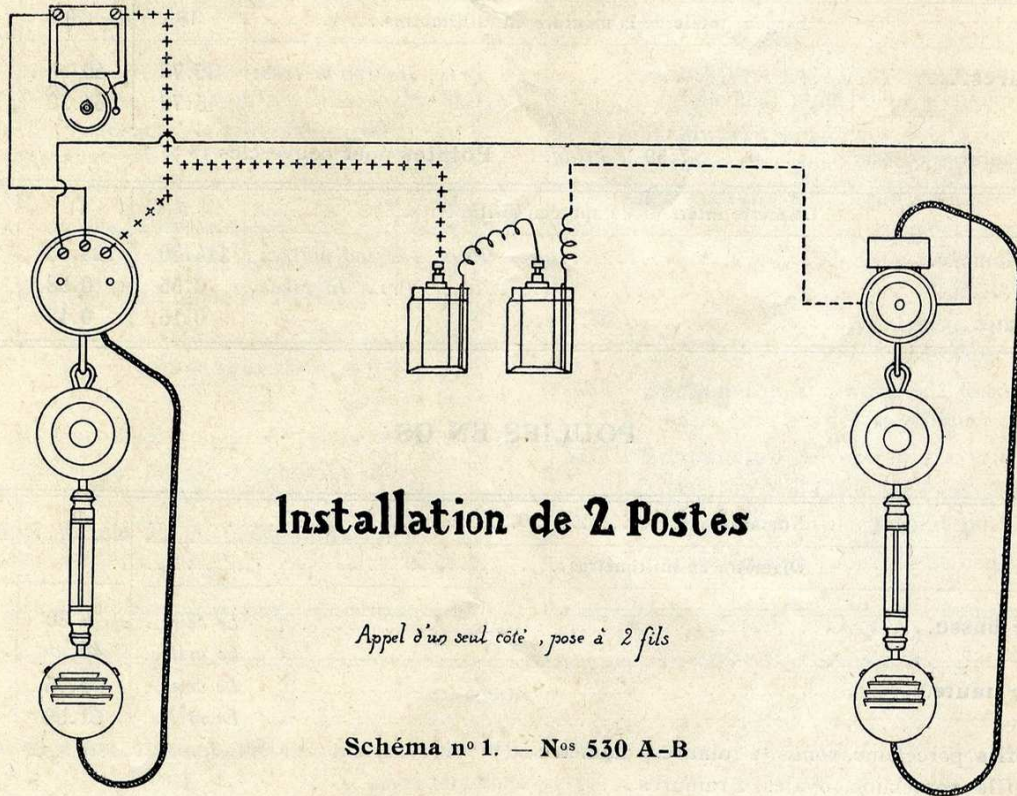

Installation de 2 Postes

Appel d'un seul côté , pose à 2 fils

Schéma n° 1. — Nos 530 A-B

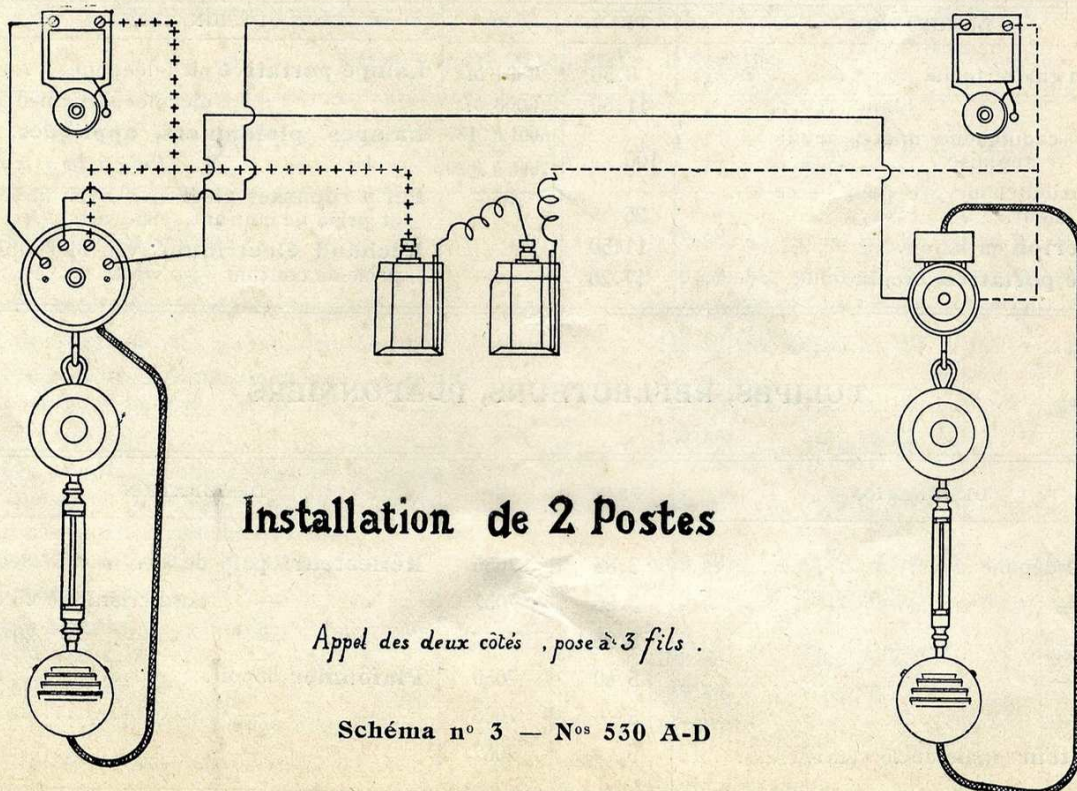

Installation de 2 Postes

Appel des deux côtés , pose à 3 fils .

Schéma n° 3 — Nos 530 A-D

Philippe MIRANDA ©



Schéma n° 5. — Installation de 2 postes par 2 fils et 2 batteries, postes primaires à crochet commutateur nos 541-542 et "Parisien" 532-I.



Schéma n° 6. — Installation de 2 postes par 3 fils et 1 batterie, pour postes primaires à crochet commutateur nos 541-542 et "Parisien" 532-I.

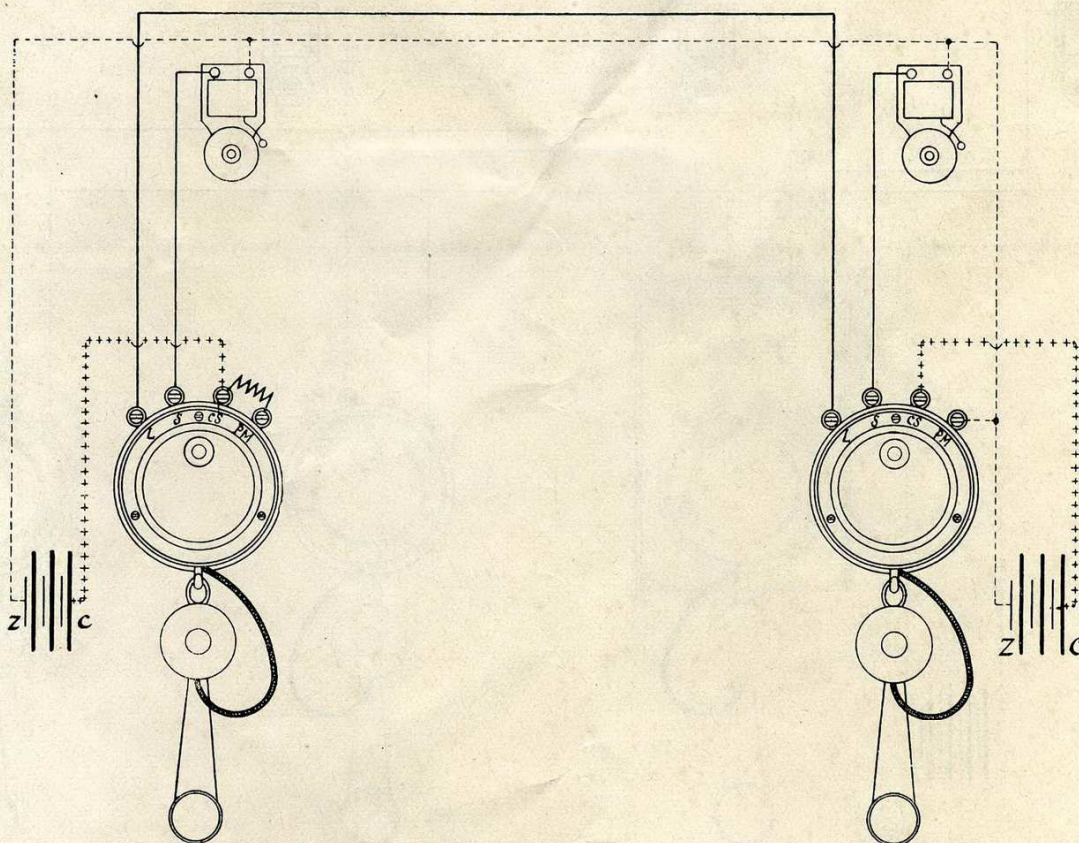

Schéma n° 11. — Installation de postes nos 541-542 et " Parisiens " 532-I dont un forme central.

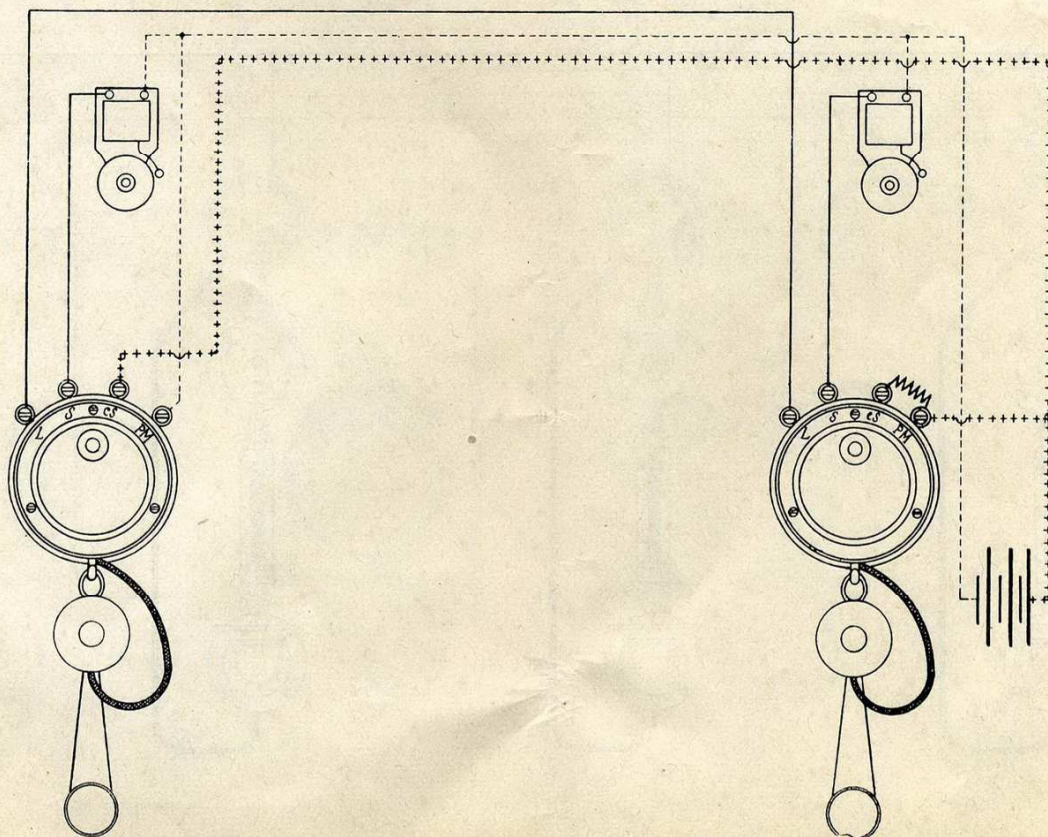

Schéma n° 55. — Installation d'un nombre quelconque de postes " Le Parisien " 530 A, embrochés avec bobine de self et appels de sonnerie indépendants.

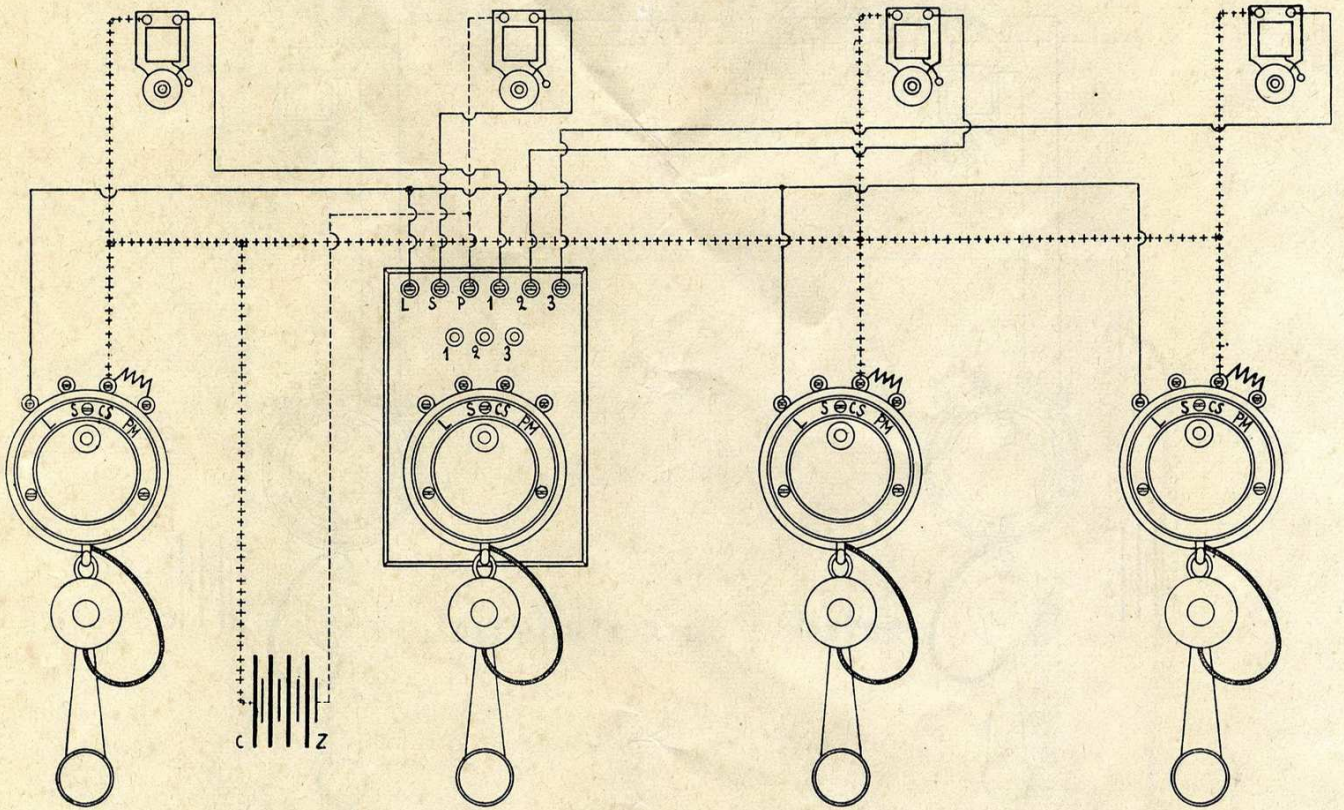

Schéma 28. — Installation de 2 postes le "Soliphone" à circuit secondaire N^{os} 608 et 609.

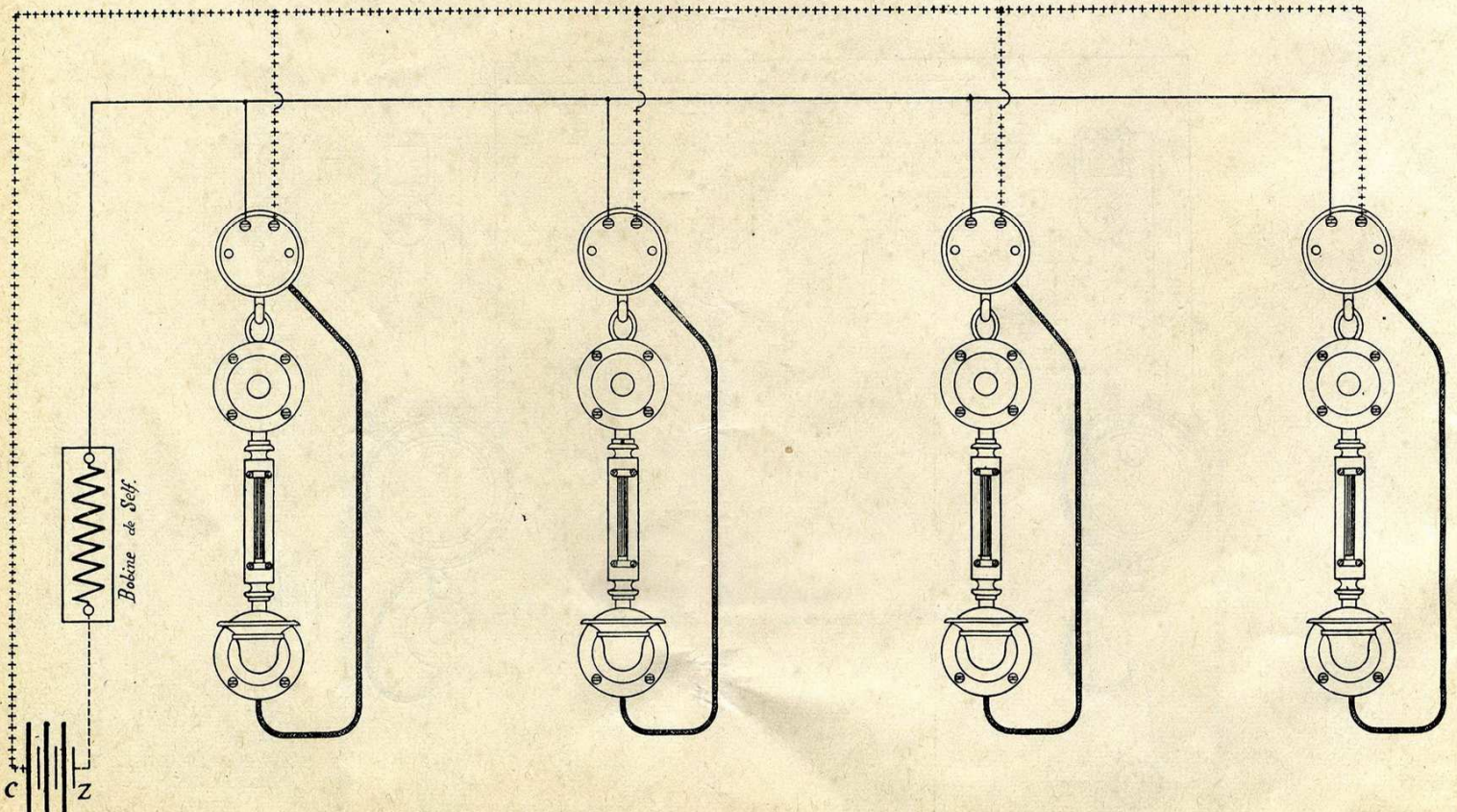

Schéma 50. — Installation de postes "Soliphones" n^{os} 541 et 542, communiquant entre eux, avec combinateurs n^{os} 586 S et 587 S bis. Une batterie d'appel et une pile micro par poste, permettant de pouvoir faire converser plusieurs paires de postes en même temps.

Philippe MIRANDA®

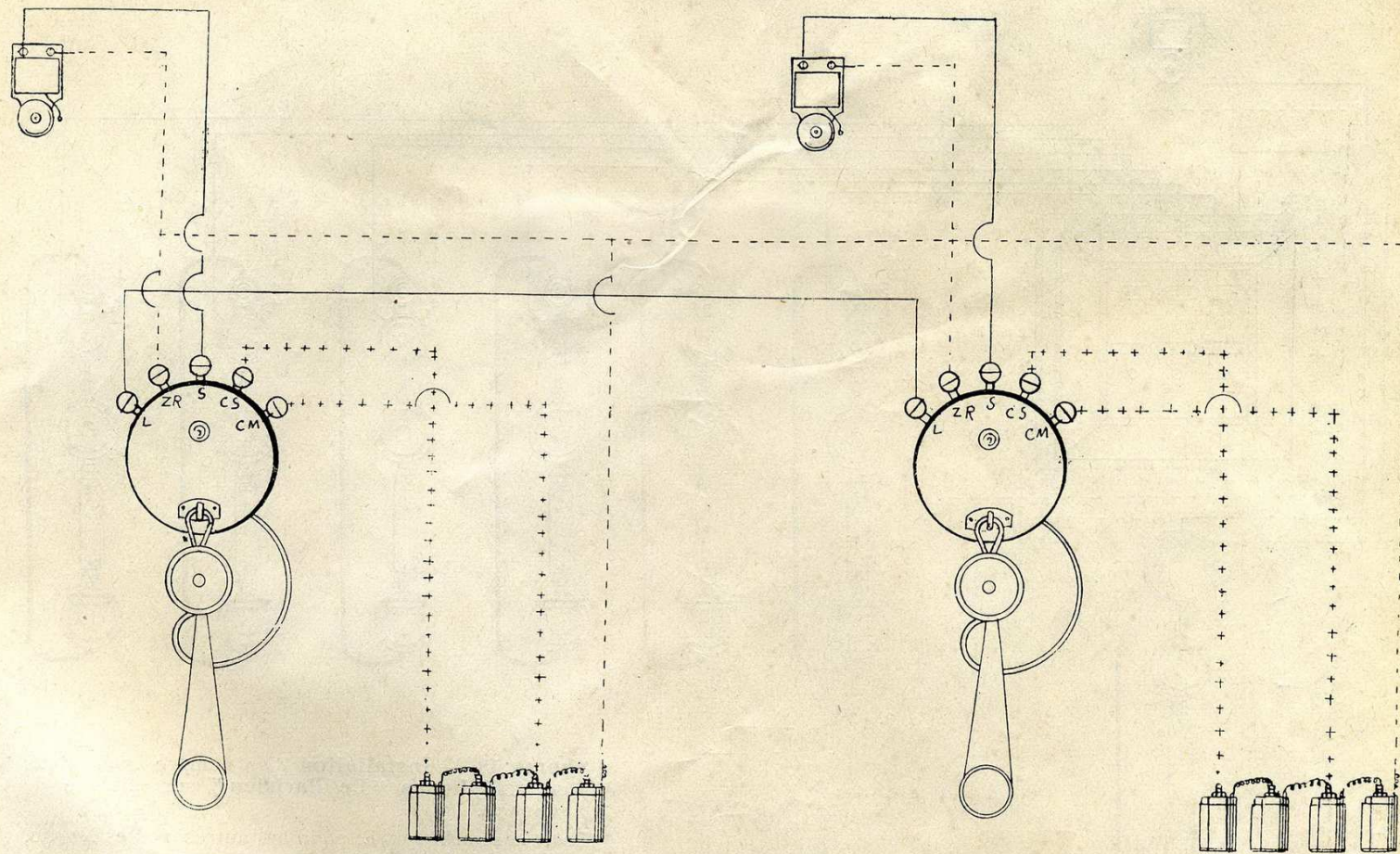

Shéma 19. — Installation d'un nombre quelconque de téléphones "Le Parisien" sur tableau de sonnerie.

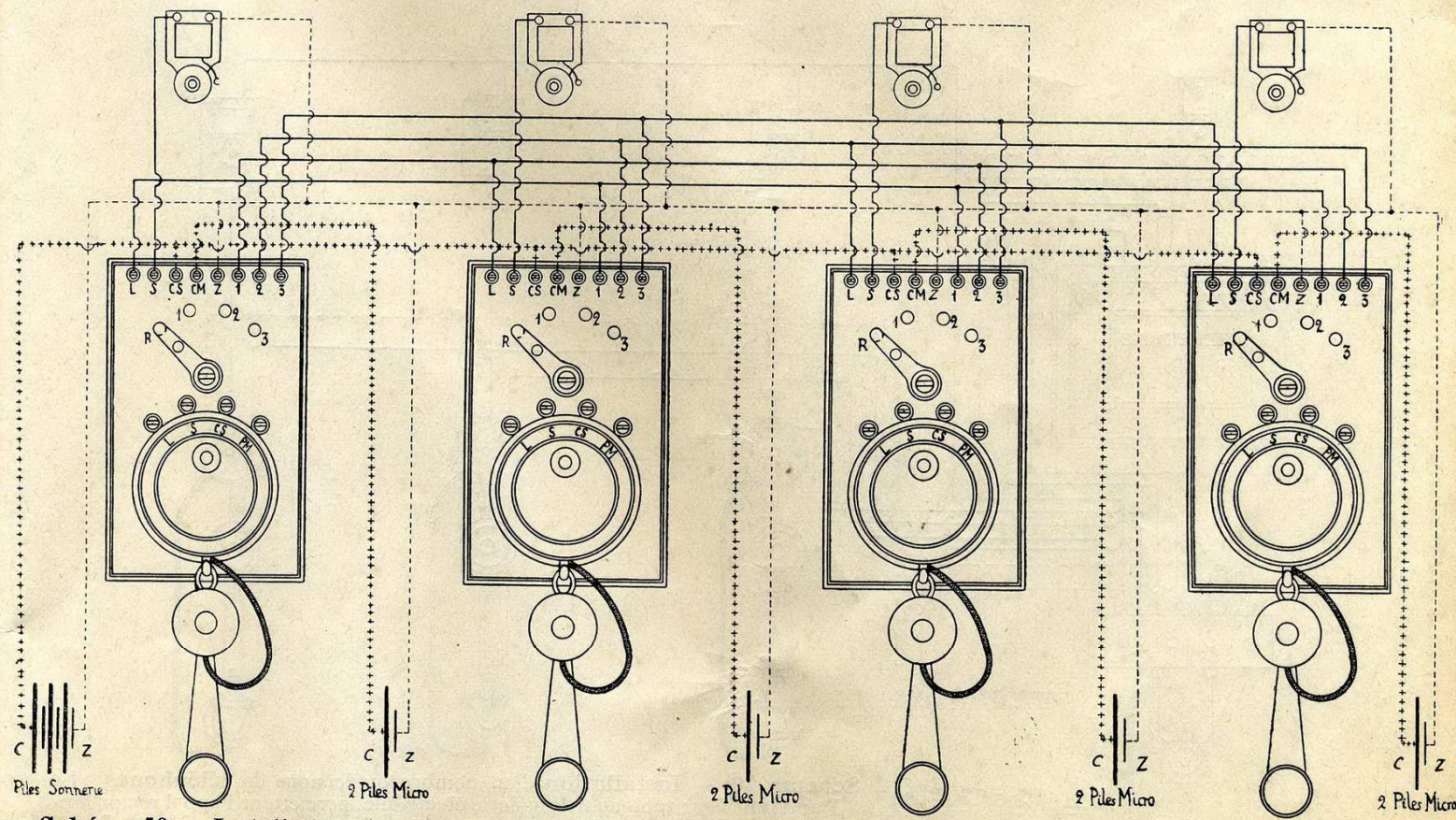
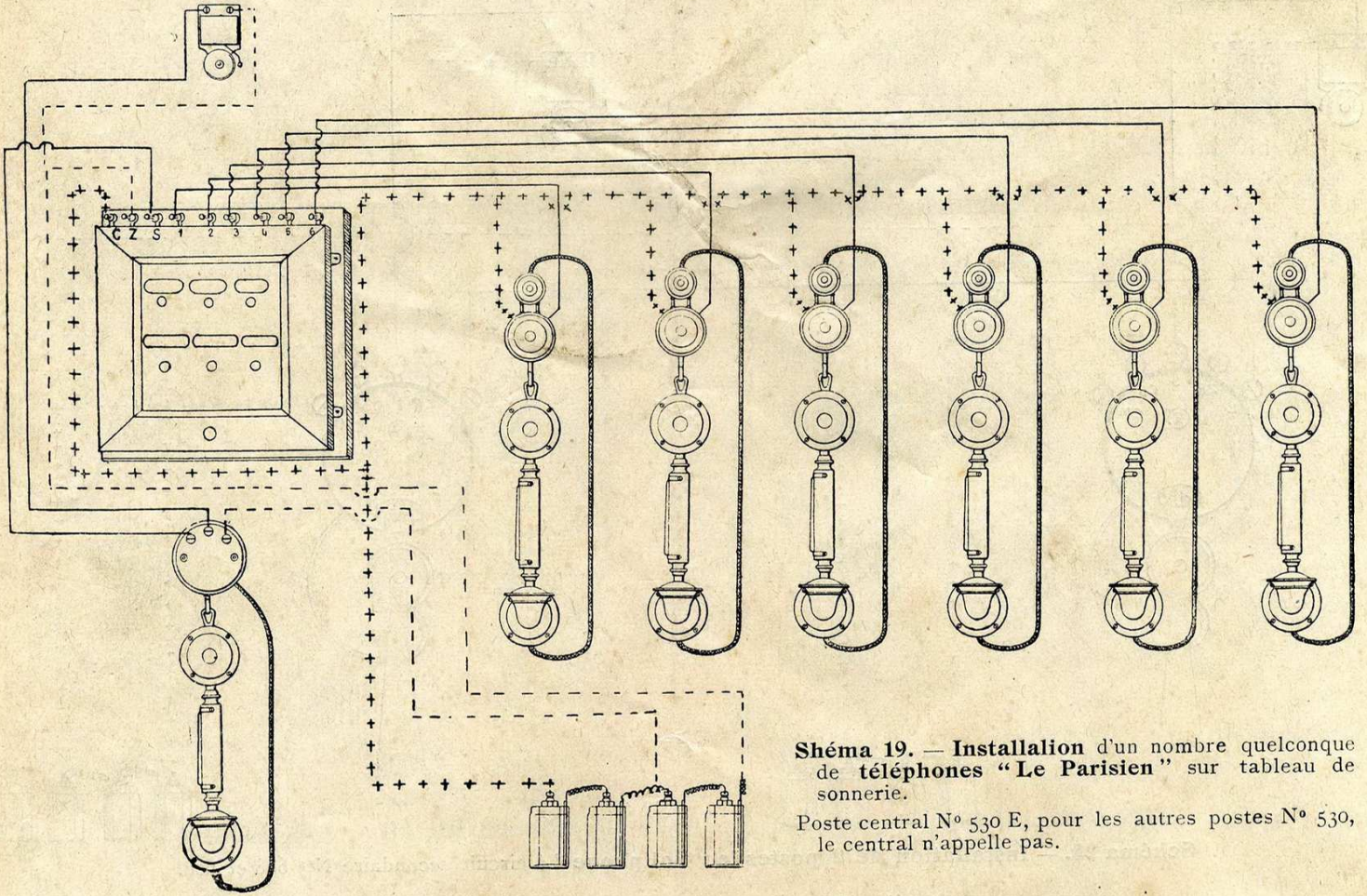
Poste central N° 530 E, pour les autres postes N° 530, le central n'appelle pas.

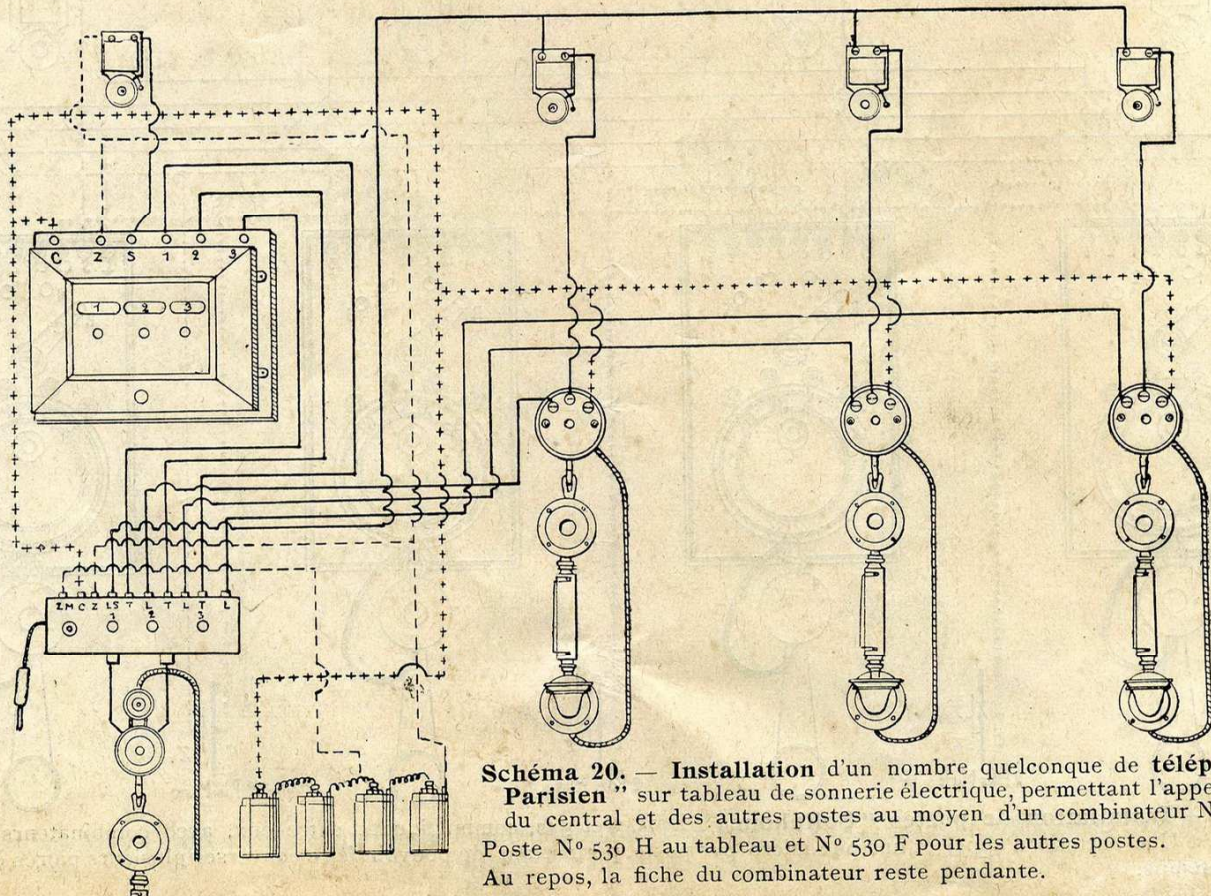

Shéma 20. — Installation d'un nombre quelconque de téléphones "Le Parisien" sur tableau de sonnerie électrique, permettant l'appel réciproque du central et des autres postes au moyen d'un combinatoire N° 588 T.

Poste N° 530 H au tableau et N° 530 F pour les autres postes.
Au repos, la fiche du combinatoire reste pendante.